

ZUSCHNITT 1

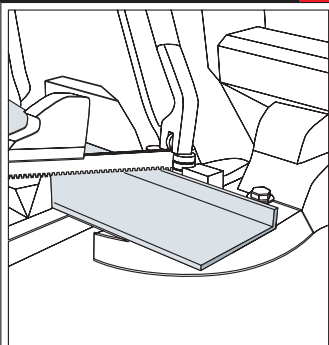

Alle Profilschnitte sind stets von der Sichtseite mit einer dafür geeigneten Metallbandsäge herzustellen. Nach dem Zuschchnitt sind alle Kanten sauber zu entgraten.

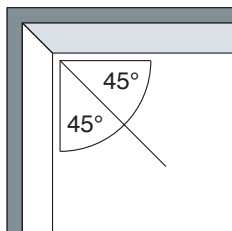

Alle Innenecken sind auf Gehrung zu schneiden.

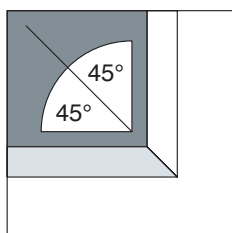

Alle Außenecken sind auf Gehrung zu schneiden.



Alle Montagearbeiten sind ausschließlich nur durch geschulte Fachmonteure auszuführen. Bitte lesen Sie sich vor Beginn aller Arbeiten diesen Montagehinweis sorgfältig durch. Die Montage der Sockelleisten muss äußerst präzise erfolgen.

Alle Angaben in diesem Montagehinweis sind ohne Gewähr auf ihre Richtigkeit und Vollständigkeit. Der Autor übernimmt keinerlei Haftung für eventuelle Schäden. Die Anwendung erfolgt auf eigene Gefahr.

Vor Montage der Sockelleistenprofile müssen alle erforderlichen Vorleistungen wie Wand- und Deckendurchbrüche für Sanitär, Elektroanschlüsse, Fenster, Tüzzargen abgeschlossen sein.

Einbaudetails hinsichtlich des Estrichs und der Oberbodenbeläge sollten in jedem Fall vor Beginn der Montage mit der Bauleitung festgelegt werden. Alle Abweichungen vor und während der Montage sind unverzüglich der Bauleitung zu melden.

Erfolgt die Montage bei sehr niedrigen Temperaturen, so ist bei der Verlegung der Profile auf entsprechende Dehnungsfugen zu achten. Die Wärmeausdehnung bei einer Profilbaulänge von 4 laufenden Metern entspricht 1 mm bei Veränderung der Raumtemperatur von je 10° C.

Achten Sie darauf vor Beginn der Arbeiten die Profilmenge ausreichend zu bemessen.

Vor der Montage sind mindestens 2 bis 3 Arbeitsproben anzufertigen. Beginnen Sie stets mit dem Herstellen von Außenecken.

PRIMER 2

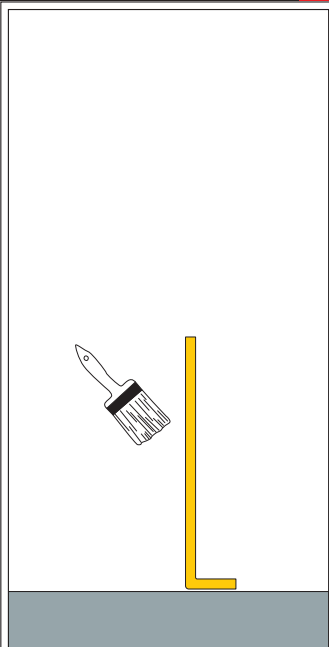

Bei pulverbeschichteten Profilen muss der Profilrücken (Klebestelle) mit einem Primer vorbehandelt werden, damit das Profil ausreichend später haftet.

ANKLEBEN 3

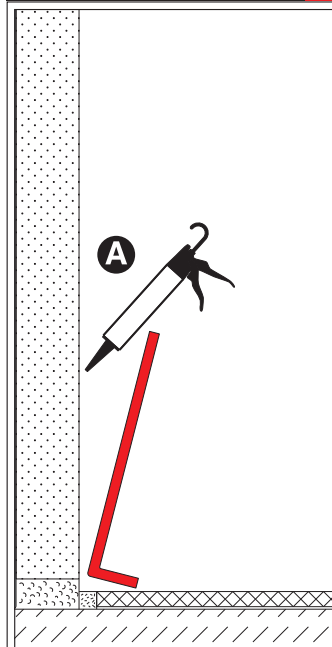

Die Montage der Profile erfolgt nach allen Bodenbelagsarbeiten durch einen geeigneten Baukleber, wie zum Beispiel RECA S78 Polymerkleber.

MONTAGE 4

Die genaue Montage des Profils richtet sich nach der durch die Bauleitung festgelegte Oberfläche Fertigfußboden (OKFF) unter Berücksichtigung der Stärke und Aufbau des Bodenbelags.

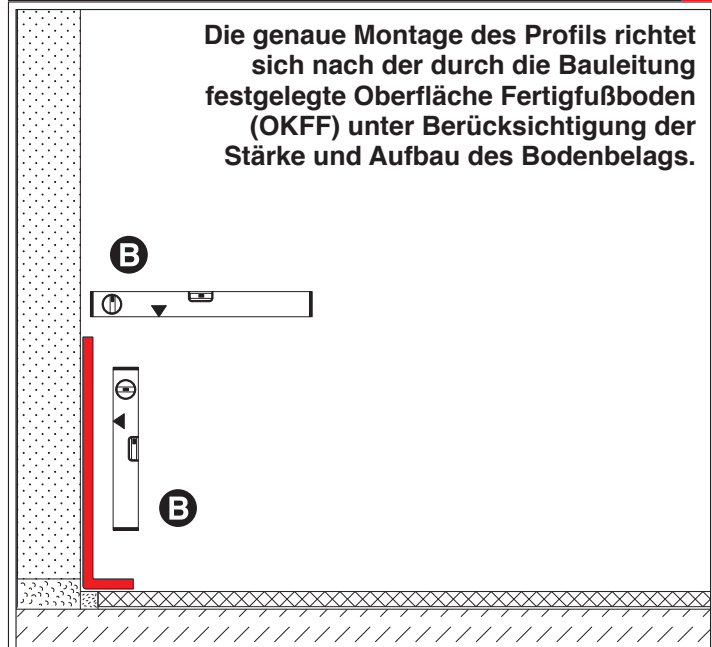

Die Profile müssen verwundungsfrei, waagrecht, lotrecht und fluchtrecht angebracht werden.

ENDABSCHLÜSSE

5

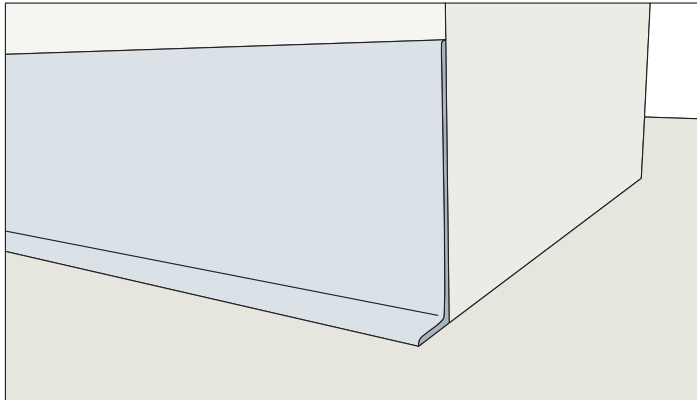

Schnittstellen an den jeweiligen Sockelleistenenden sind mit einer feinen Bogenfeile leicht abzugraten.



RECA S80
mit schneller
Anfangshaftung

RECA S78 und RECA S80 Polymerkleber
für geruchloses und beständiges Montieren von Profilen.
Zum Ankleben der Profil-Abschlussbleche oder für an
der Wand hängende Profile wie auch Rammschutzprofile
empfehlen wir die Verwendung des RECA S80 mit seiner
besonders schnellen Anfangshaftung. Pulverbeschichtete
Profile sind mit Primer vorzubehandeln. Eine vorherige
Reinigung der zu beklebenden Flächen ist dringlich
empfohlen.

Die Polymerkleber können über
ALU-PLAN® bezogen werden.